

UNIDADE DE PRONTO ATENDIMENTO – PORTE 2
I.S. 03
ESCALA: 1:25

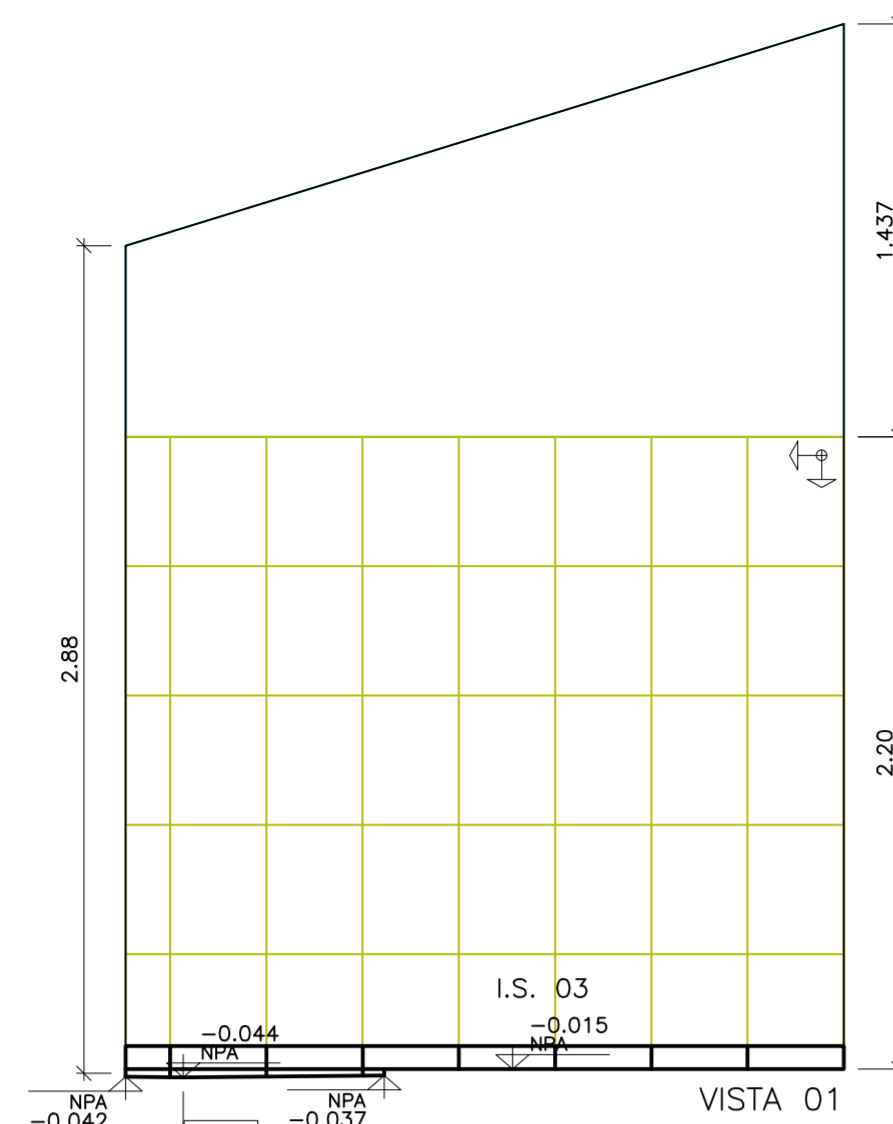

VISTA 01

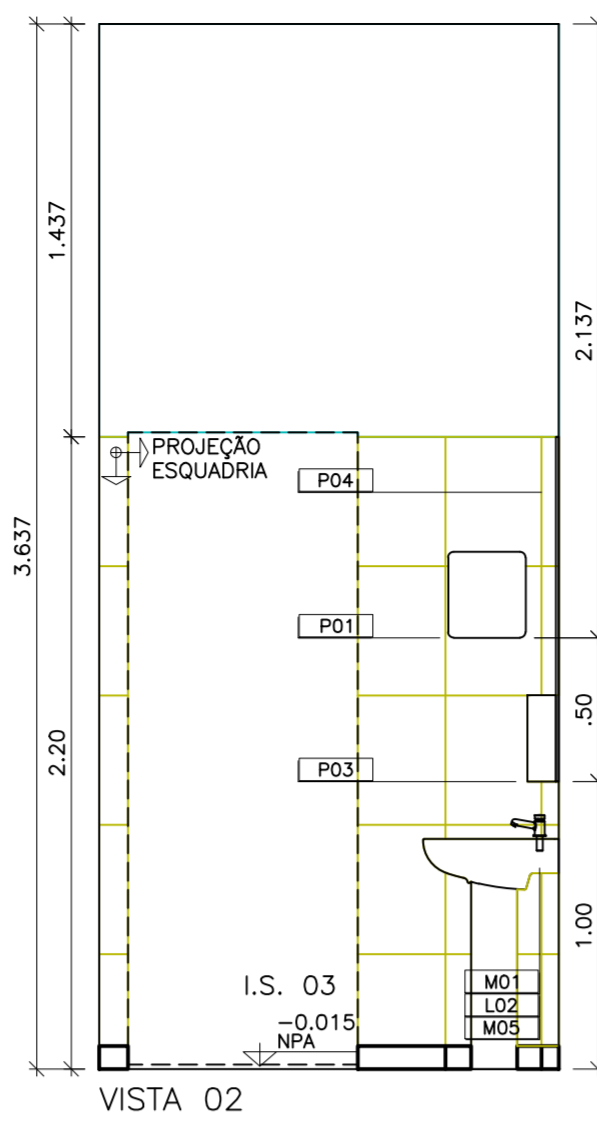

VISTA 02

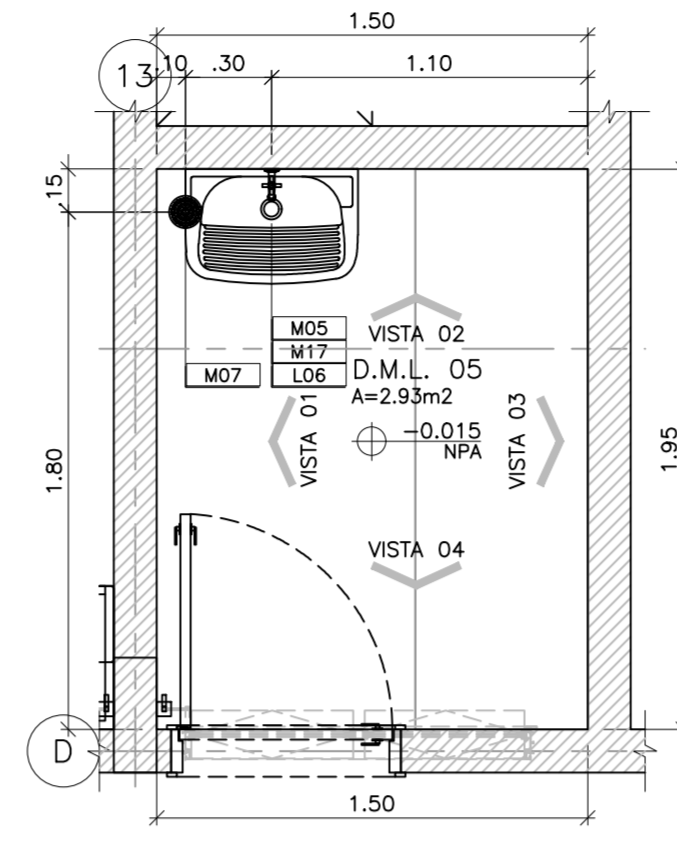

UNIDADE DE PRONTO ATENDIMENTO – PORTE 2
D.M.L. 05
ESCALA: 1:25

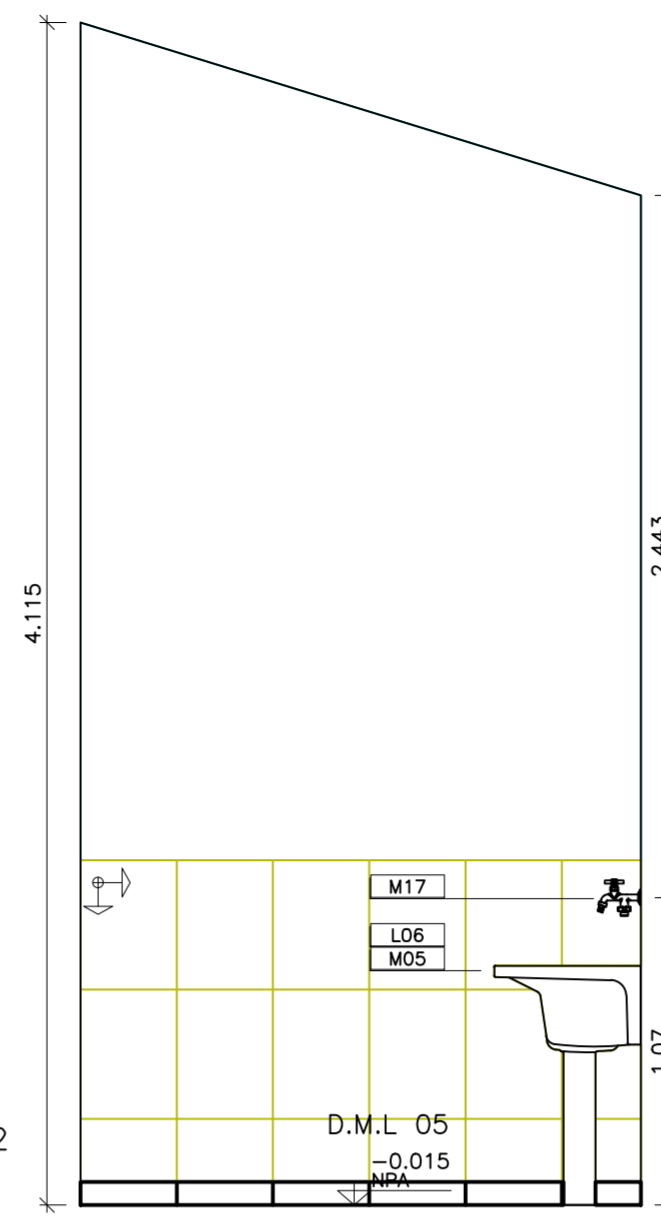

VISTA 01

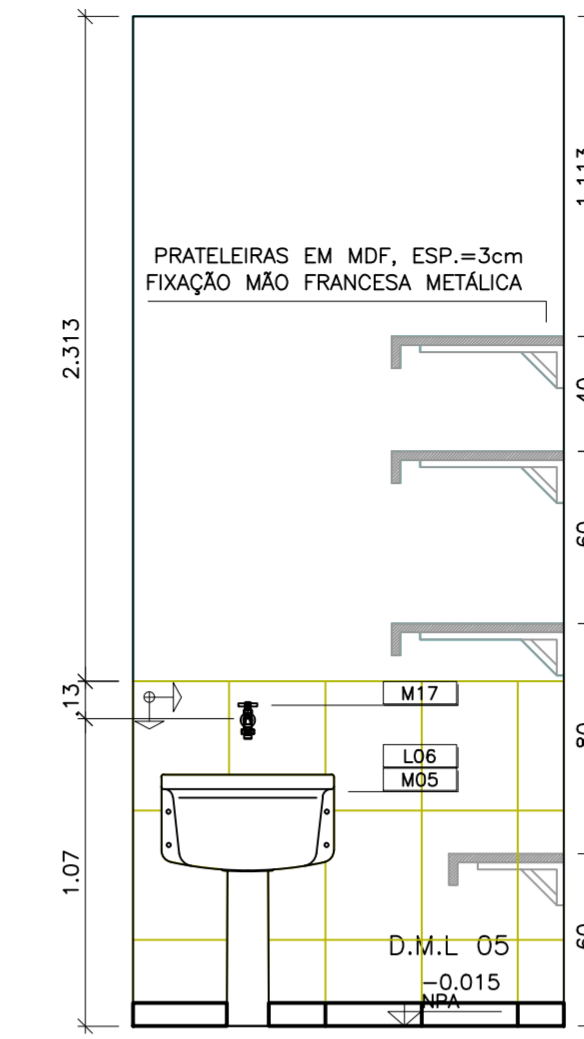

VISTA 02

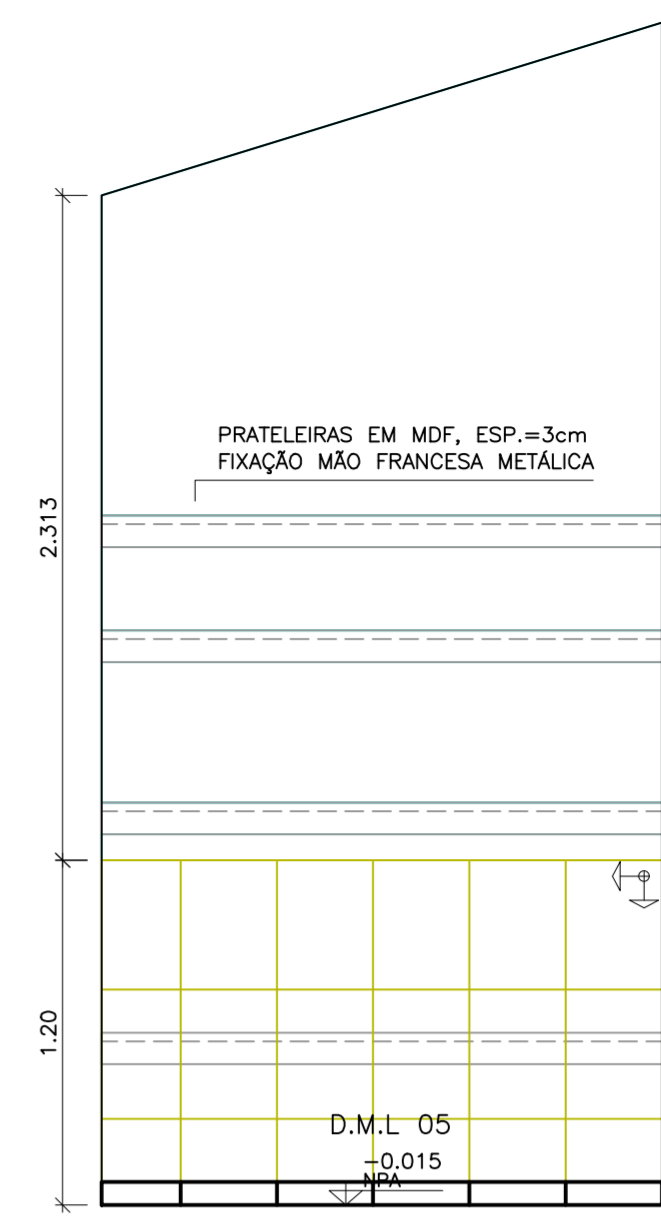

VISTA 03

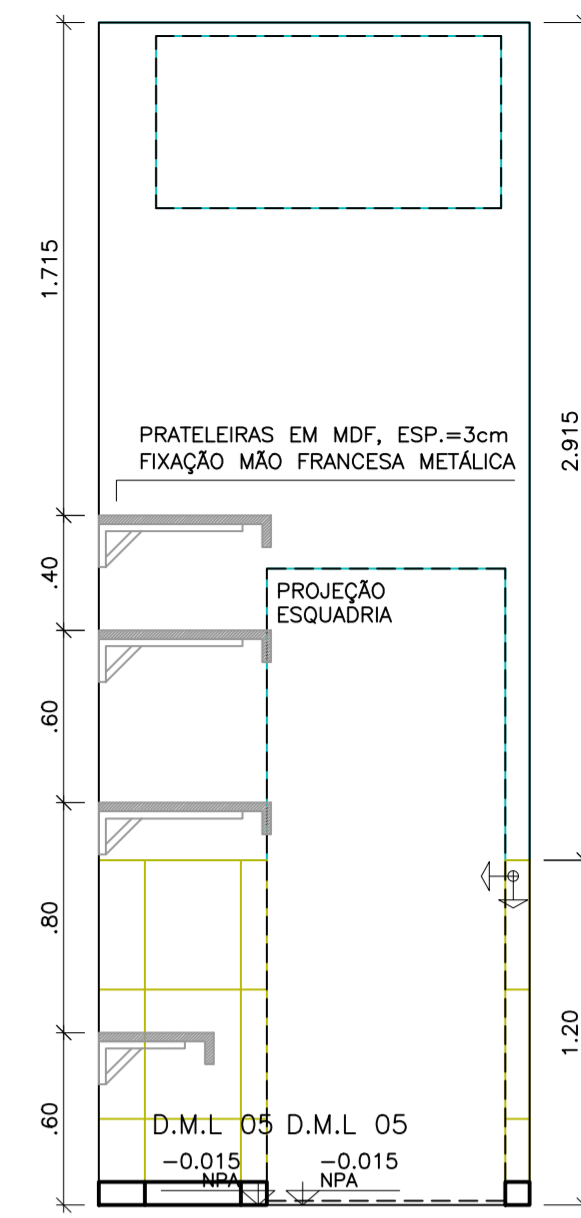

VISTA 04

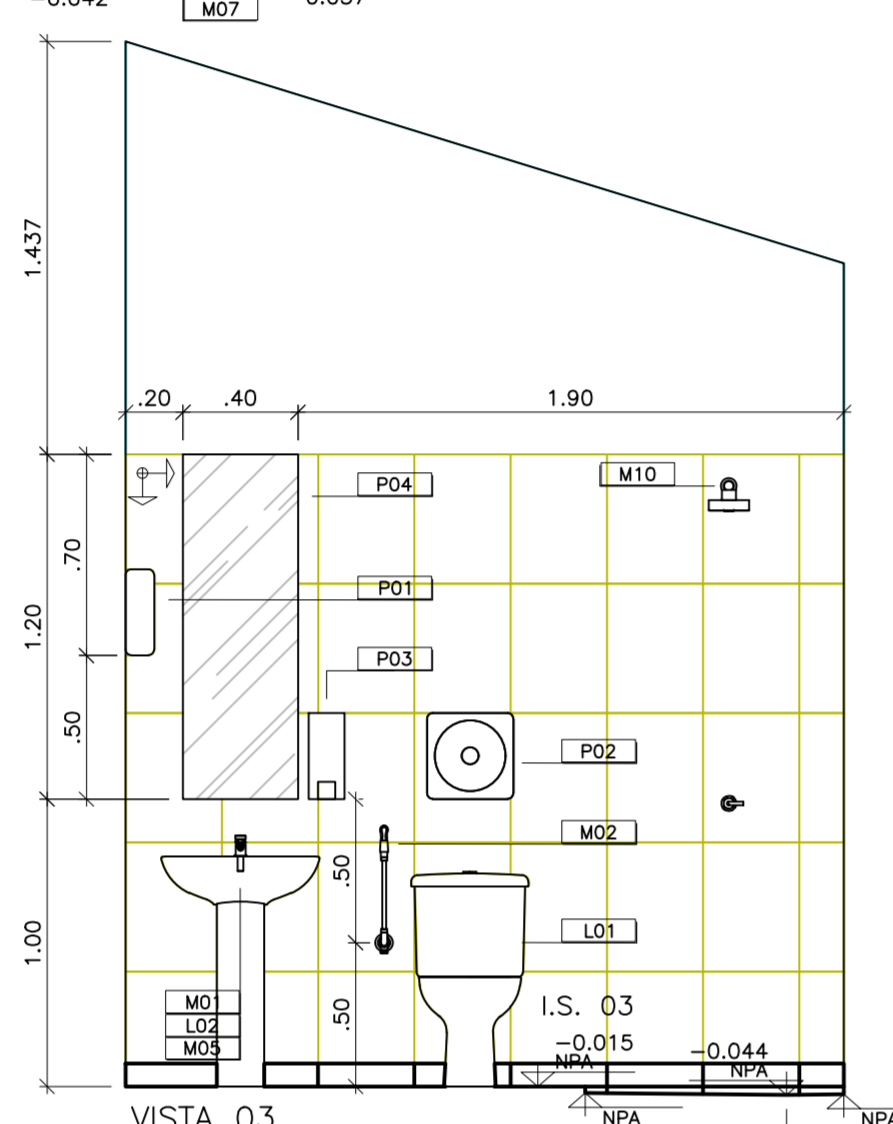

VISTA 03

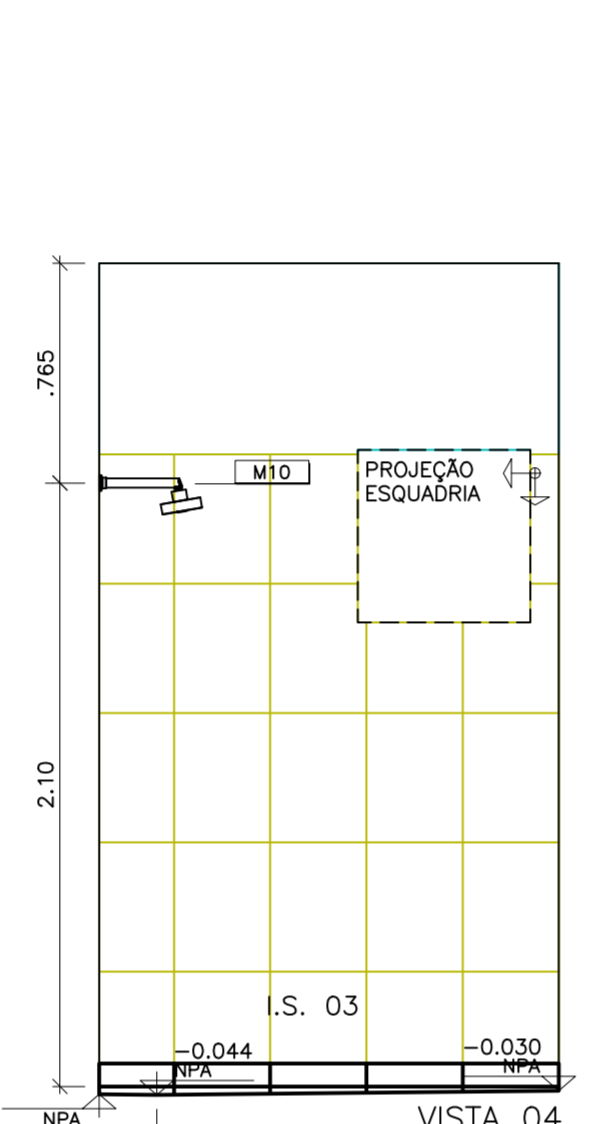

VISTA 04

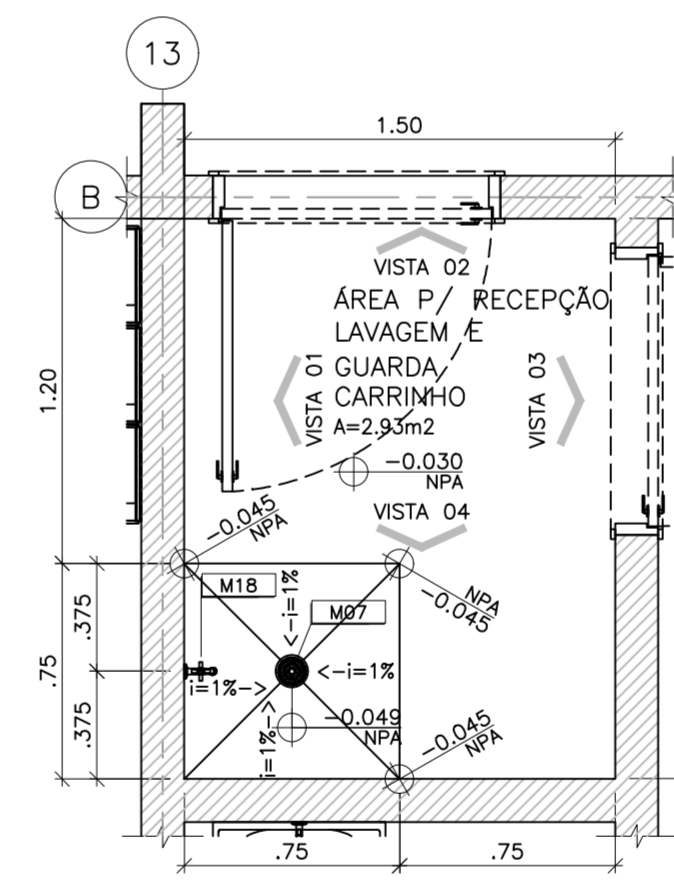

UNIDADE DE PRONTO ATENDIMENTO – PORTE 2
ÁREA P/ RECEPTÃO, LAVAGEM E GUARDA CARRINHO
ESCALA: 1:25

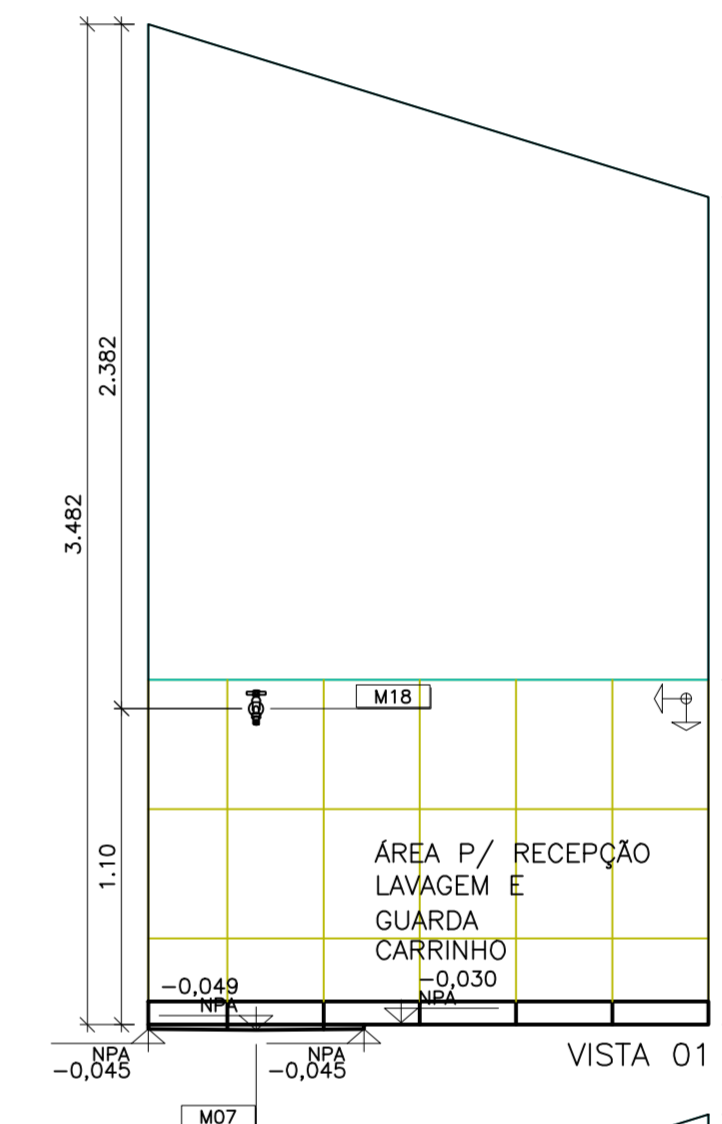

VISTA 01

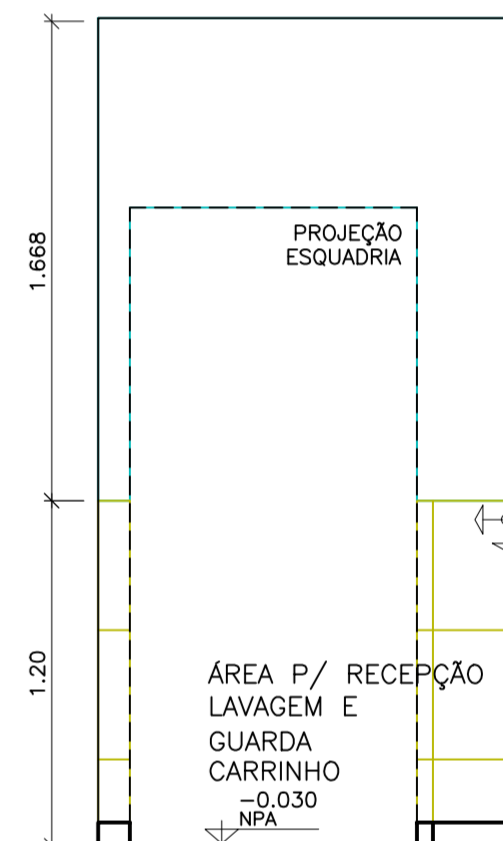

VISTA 02

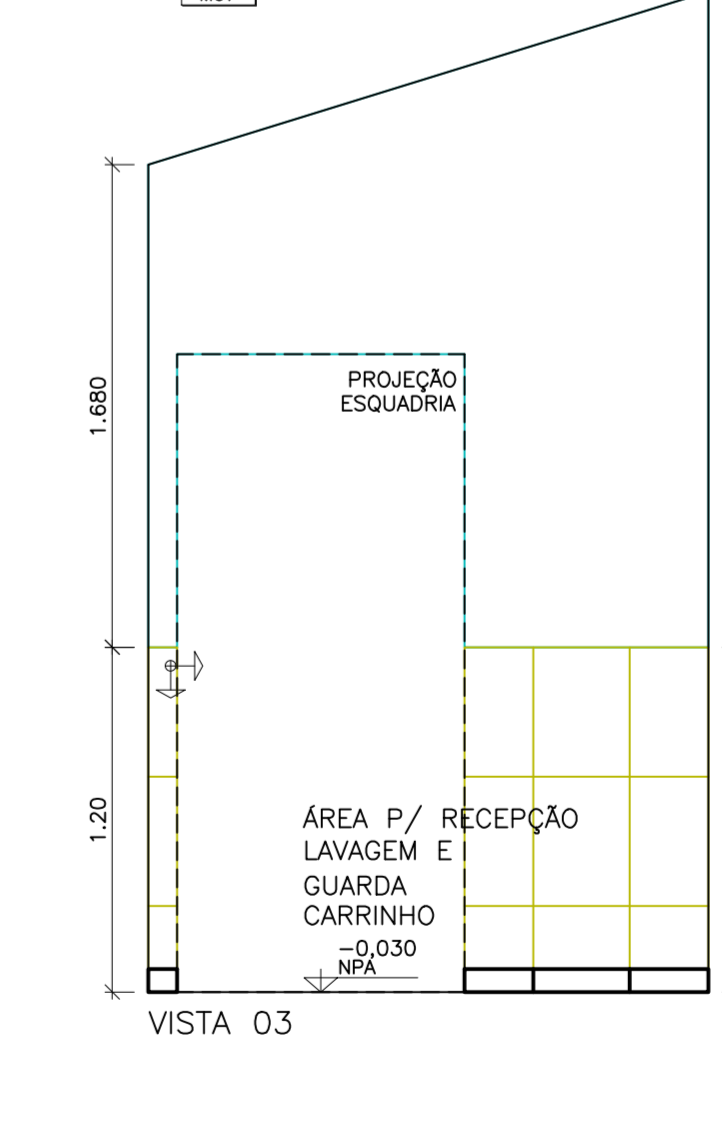

VISTA 03

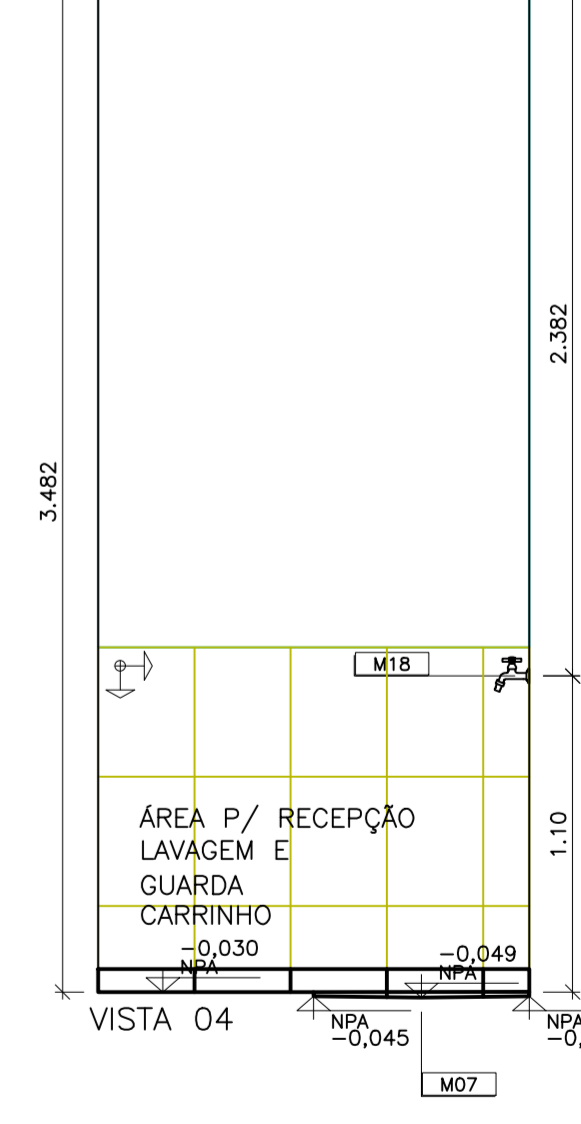

VISTA 04

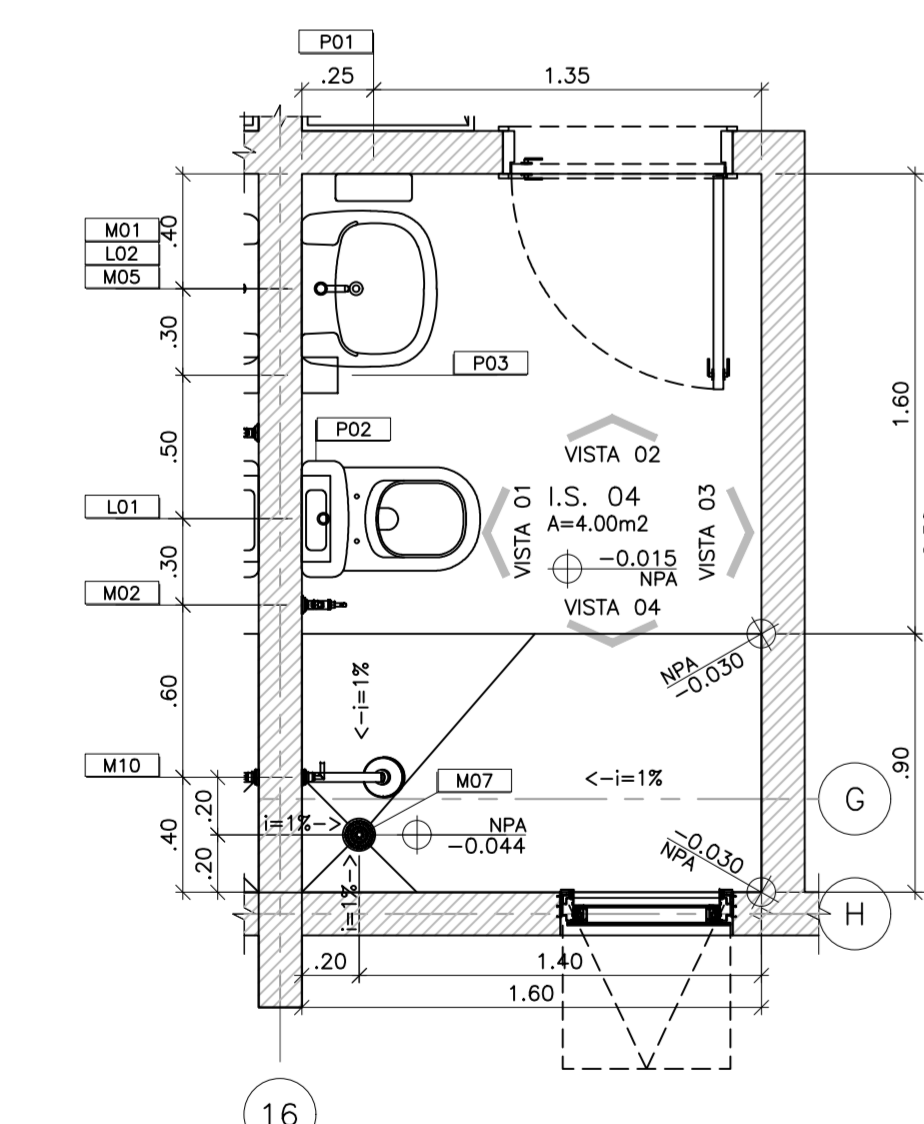

UNIDADE DE PRONTO ATENDIMENTO – PORTE 2
I.S. 04
ESCALA: 1:25

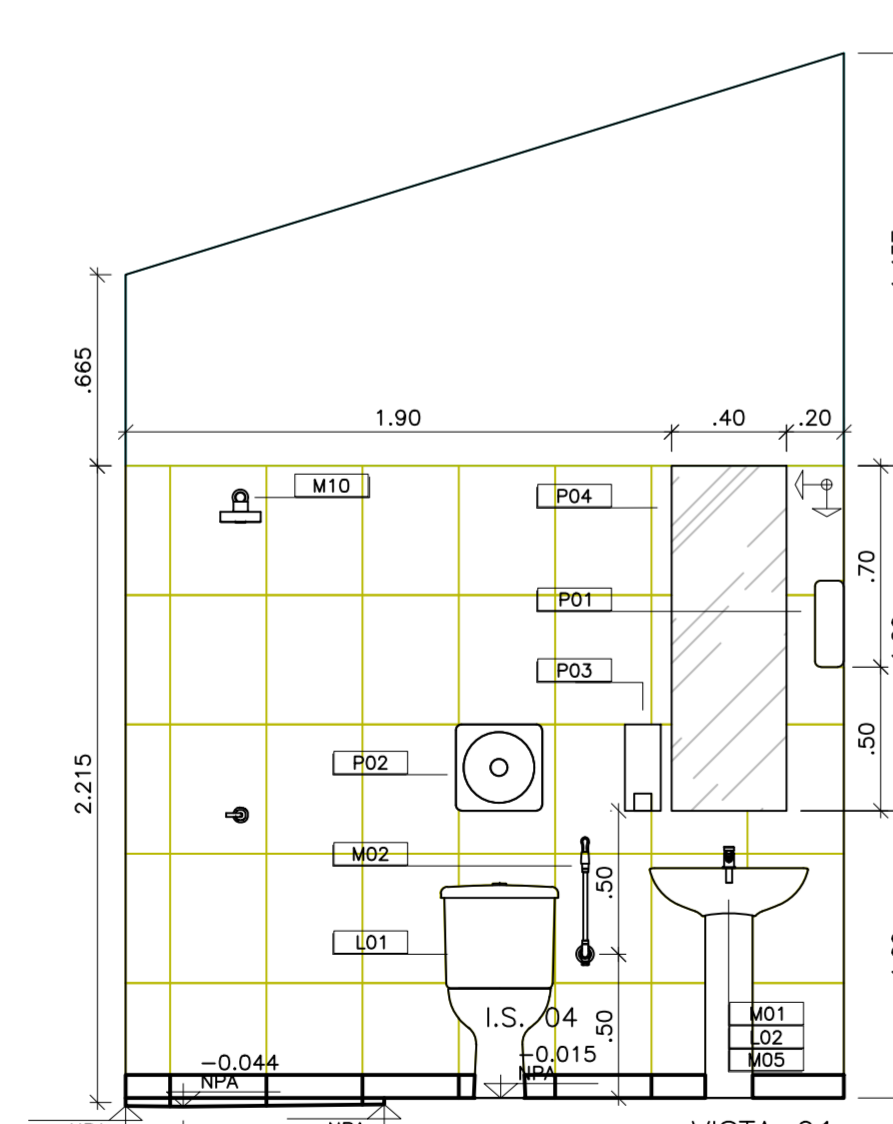

VISTA 01

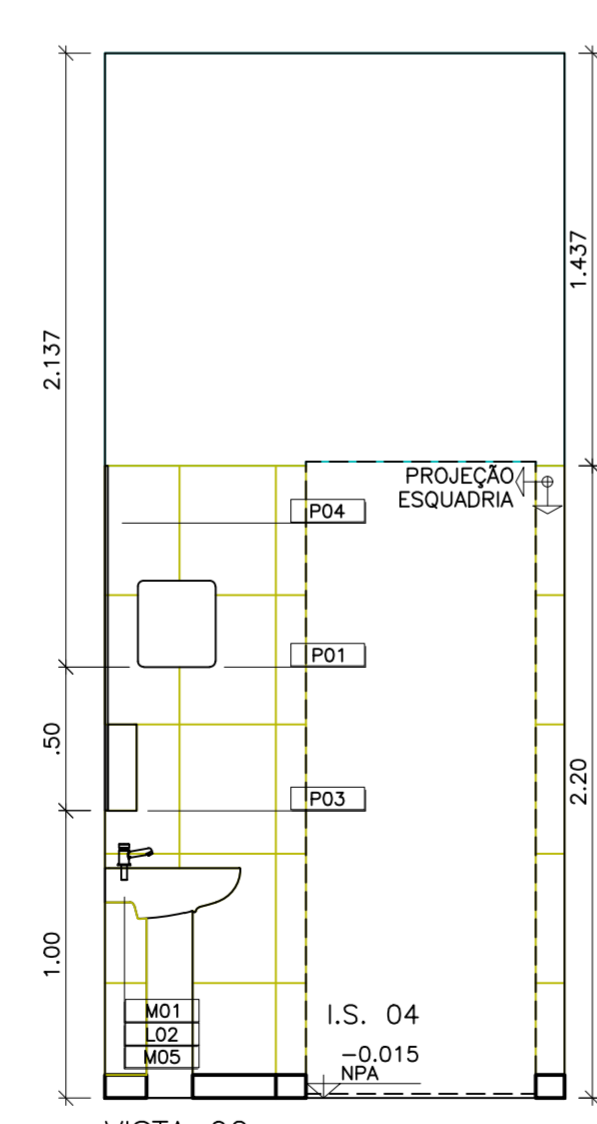

VISTA 02

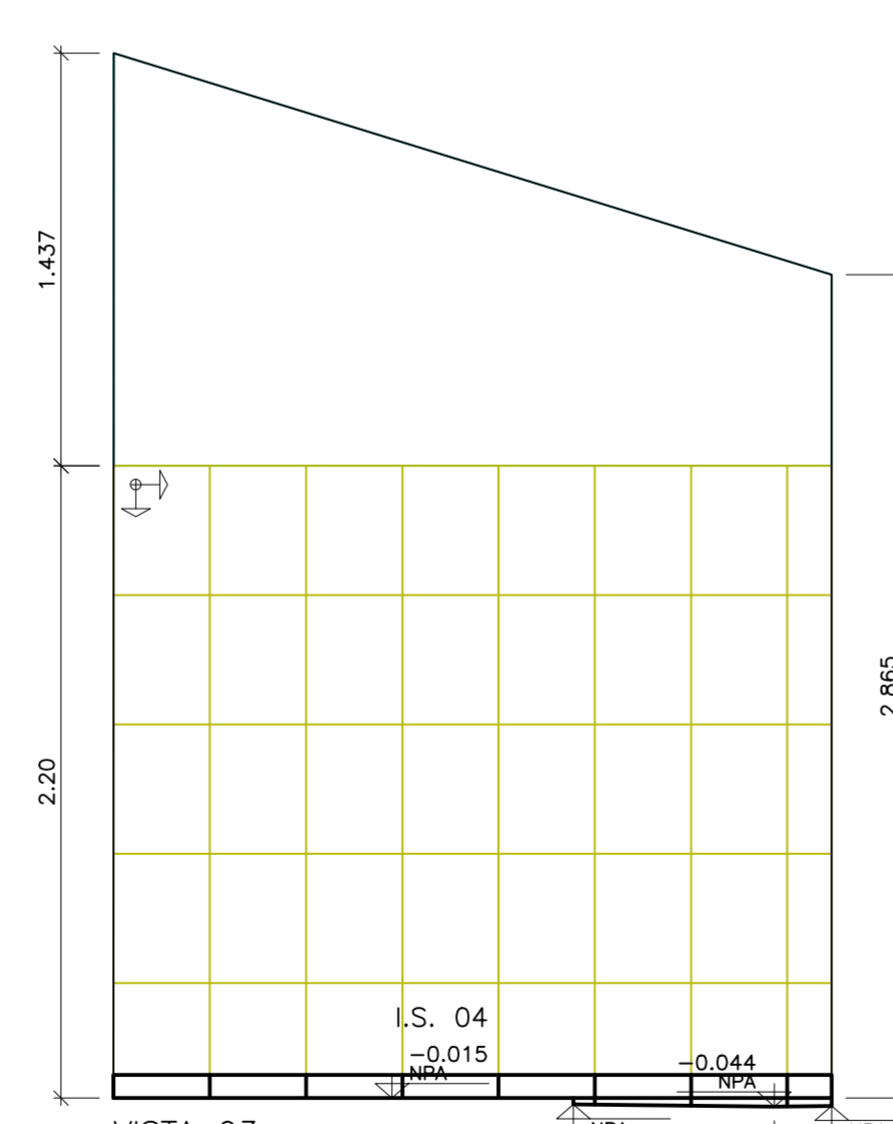

VISTA 03

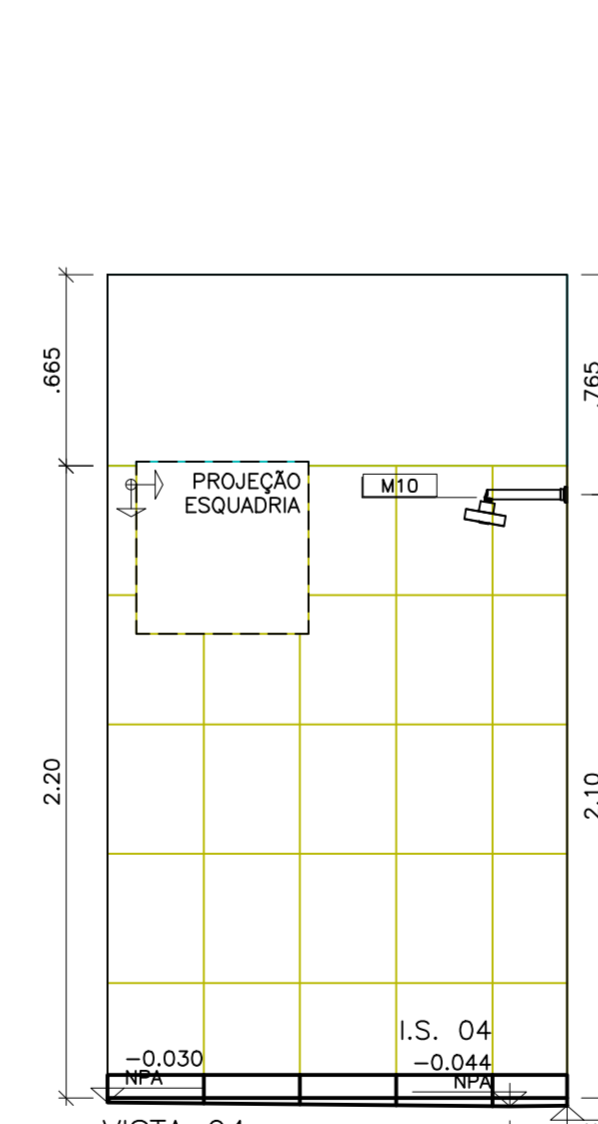

VISTA 04

NOTAS:

- 1 - CONFERIR MEDIDAS NO LOCAL
- 2 - MEDIDAS EM METROS
- 3 - PARA RISOS VIDE ARQ.FL. 19/20
- 4 - PARA PORTAS SANFONADAS, PORTAS DE ABRIR E JANELAS VIDE ARQ.FL. 20/22 (MAPA DE LOCAL DE ESQUADRIAS)

ESPECIFICAÇÕES DE MATERIAIS:

- B01 - BANCADA EM GRANITO - CINZA ANDORINHA ESP=3cm. FRONTAL 10 cm (EMBUTIDO) SAIA H=5 cm.
- D01 - DIVISÓRIA EM GRANITO CINZA ANDORINHA ESP=3cm VER DET. 17 FOLHA 28.
- L01 - BACIA COM CAIXA ACOPLADA
- L02 - LAVATÓRIO COM COLUNA
- L03 - MICTÓRIO COM SIFÃO INTEGRADO
- L04 - BACIA CONVENCIONAL COM ABERTURA FRONTAL E VÁLVULA HIDRA.
- L05 - LAVATÓRIO DE CANTO
- L06 - LAVATÓRIO COM COLUNA
- L07 - LAVATÓRIO COM COLUNA SUSPensa.
- L08 - TORNEIRA PARA LAVATÓRIO DE MESA FECHAMENTO AUTOMÁTICO.
- M01 - TORNEIRA PARA LAVATÓRIO DE MESA
- M02 - BARRA METÁLICA AÇO-INOX DE ACESSIBILIDADE 80 cm.
- M03 - BARRA METÁLICA AÇO-INOX PARA CUBA DE CANTO
- M04 - TORNEIRA PARA LAVATÓRIO DE MESA
- M05 - SIFÃO METÁLICO
- M06 - TORNEIRA PARA COZINHA DE PAREDE BICA MÓVEL.
- M07 - BARRA DE APOIO AÇO-INOX 80x70x70cm.
- M08 - BANHO ELÉTRICO TRIPLO 45x70cm.
- M09 - BANHO ELÉTRICO TRIPLO 45x70cm.
- M10 - BANHO ELÉTRICO TRIPLO 45x70cm.
- M11 - BARRA DE APOIO (TORNEIRA) ACOPLADA
- M12 - BARRA DE APOIO (TORNEIRA) ACOPLADA
- M13 - TORNEIRA PARA LAVATÓRIO DE MESA
- M14 - TORNEIRA DE USO ESPECIAL DE MESA BICA MÓVEL.

- LEGENDA:**
- ORIGEM DA MODULAÇÃO.
 - CANTONEIRA DE ALUMÍNIO.
 - AZULEJO CERÂMICO - D=45x33,5cm; NA COR BRANCO ACETINADO, BEMAS DE ASENTAMENTO 3,00mm E REJANTE ARGAMASSA EPÓXI COR BRANCO.
 - RODAPE CERÂMICO C/ IMPERMEABILIZAÇÃO - D=8,33,5cm, EMBUTIDO NA ALVENARIA, NA COR BRANCO ACETINADO E REJANTE EPÓXI.
 - IMPERMEABILIZAÇÃO EM ARGAMASSA POLIMÉRICA, 3kg POR m2, TRATAMENTO COM MATERIAL FLEXÍVEL, CORDÃO COMPRESSÍVEL, TELA ESTRUTURADA E DUAS DEMAS ANTERIOR À APLICAÇÃO EM TODA ÁREA.
 - RODAPE CERÂMICO - D=8x33,5cm, EMBUTIDO NA ALVENARIA, NA COR BRANCO ACETINADO E REJANTE EPÓXI.
 - PINTURA - TINTA ACRÍLICA LAVÁVEL, ACABAMENTO ACETINADO, NA COR BRANCA.

 	PROJETO GERÊNCIA DE PROJETOS DENIS DE SOUZA SILVA COORDENAÇÃO DE PROJETOS GERALDO LÚCIO TIAGO FILHO CREA: MG 22 508/D RESPONSÁVEL TÉCNICO ENG. CIVIL FLÁVIA C. BARBOSA CREA: MG 187.842/D	CLIENTE Prefeitura Municipal de Pouso Alegre	EMPENDIMENTO UNIDADE DE PRONTO ATENDIMENTO
	ENDEREÇO RUA COMENDADOR JOSÉ GARCIA POUSO ALEGRE - MINAS GERAIS	DISCIPLINA ARQUITETURA	FASE DO PROJETO EXECUTIVO
DATA INICIAL 10/06/2018	ESCALA 1:25 M	REVISÃO R00	ARQUIVO FAPEPE-PMPA-UPA-ARQ-PE-14-R1.DWG